

# Clarify



Loving music

User manual  
Bedienungsanleitung





User manual ..... 2 - 11



Bedienungsanleitung ..... 12 - 21

Dear **Clearaudio** customer,

Thank you for purchasing the **Clearaudio Clarify** radial tonearm.

The innovative *Clarify* tonearm features friction-free magnetic bearing technology, a micrometer-style adjustable counter weight and an azimuth adjustable headshell, which is especially designed to allow easy and accurate alignment of the phono cartridge.

**Clearaudio** recommend the *Clarify* tonearm in combination with the new "*Ovation*" turntable and any of the **Clearaudio** MC cartridges.

Made in Germany by true expert craftsmen, the latest **Clearaudio** technology and a timeless design combine to ensure the best possible sound enjoyment.

Please read this instruction manual carefully, to avoid any damage or loss of warranty. This manual will help you achieve an easy setup and guarantees the highest pleasure for a long time.

We wish you a lot of listening pleasure with your new **Clearaudio Clarify** tonearm.

**Clearaudio electronic GmbH**

## Warning

Do not expose the equipment to rain or moisture.  
Do not handle the mains lead with wet hands.  
No naked flame sources, such as lighted candles, should be placed on the equipment.  
Only for use on turntables.

CE-MARKIERUNG





Loving music

## Contents

<b>1. Packing overview .....</b>	<b>4</b>
<b>2. Clarify tonearm mounting .....</b>	<b>5 - 9</b>
<b>3. Special notes .....</b>	<b>10</b>
<b>4. Technical data .....</b>	<b>11</b>
<b>Warranty information.....</b>	<b>22</b>

## 1. Packing overview

**Clearaudio** has developed special and secure packing for your *Clarify* tonearm that ensures safe transportation.

Please keep this original packing, you will need it if you need to ship the tonearm.

Please check the contents as shown in picture below and in the list at the bottom of this page:



**Pic. 1:** Package content

1.	<i>Clarify</i> carbon fibre tonearm with <b>Clearaudio</b> Directwire Plus cable	5.	Additional counterweight: 35.75 g (not shown) - flat head screw M3 x 8
2.	<i>Clarify</i> arm base (not included with <i>Performance DC</i> or <i>Ovation</i> turntable package)	6.	Warranty card, user manual and sales return paper (not shown)
3.	1x hex wrench 2 mm 1x hex wrench 3 mm Screw driver	7.	Paper tonearm alignment gauge (not shown)
4.	Screws: - 3 x hex screws M4 x 10 DIN912 - 1 x grub screw M6 x 8 V2A (stainless steel)		

## 2. Clarify tonearm mounting

### 2.1

If you are not using the tonearm with a **Clearaudio** turntable please prepare your turntable with the correct positions of the mounting holes for the arm base.

You find the dimensions in the picture below (Pic.2). Please be informed, that this drawing is not suitable for use as a mounting tool.

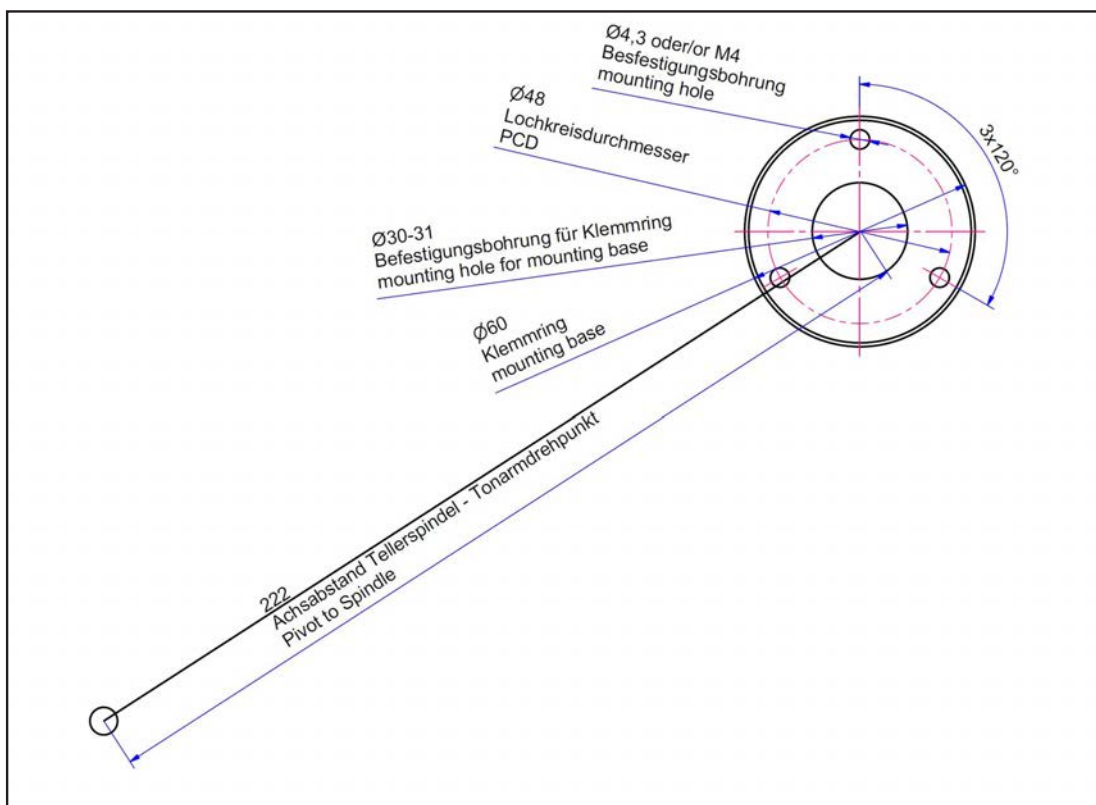

**Pic. 2:** Dimensions for the correct positions of the boreholes

### 2.2

Once you have drilled the correct positions of all mounting holes, you can mount the arm base on your turntable.



**Pic. 3:** Assembling of the arm base



**Pic. 4:** Assembling the arm base

**2.3**  
Carefully insert the tonearm through the mounted arm base.  
Now fix the tonearm with the screws and the hex wrench (Pic. 5), do not over-tighten, so that you can finally adjust it later!

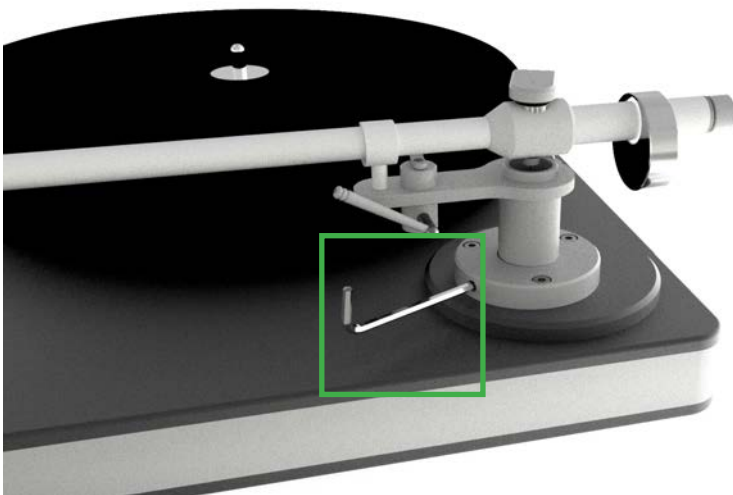

**Pic. 5:** Locking the tonearm

**2.4**  
Carefully mount the cartridge according to the manufacturer`s user manual.  
Please pay attention that the protective stylus guard is attached to the cartridge.

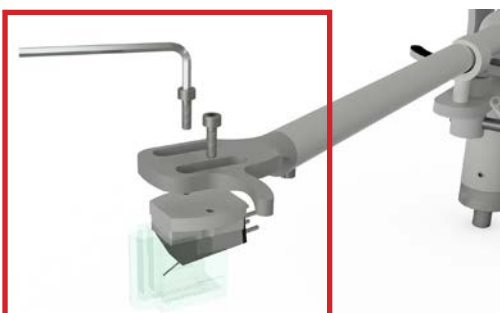

**Pic. 6:** Mounting the cartridge

**2.5**  
Ensure that the distance from the spindle to the pivot point of the tonearm is exactly 222 mm. Please use the supplied alignment gauge or for more accurate adjustment the professional cartridge alignment gauge from **Clearaudio** (Art. No: AC005/IEC [www.analogshop.de](http://www.analogshop.de) ). After you have confirmed the correct position, re-tighten the arm base.

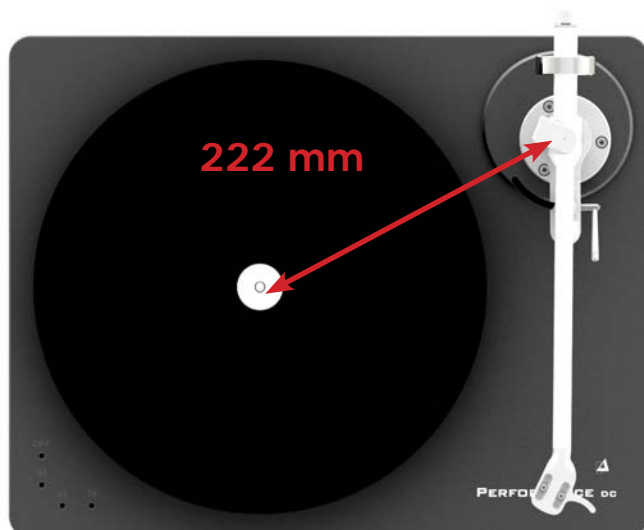

**Pic. 7:** Distance from pivot to stylus

## 2.6 Further adjustments

### 2.6.1 Tracking force setup

The small knob on the back end of the armwand is used to adjust tracking force. Always check or adjust the tracking force **without a record on the platter** and according to the manufacturer`s specifications. Please ensure that the height of the measuring platform on your tracking force gauge is the same height as a record to get an accurate measurement. The **Clearaudio Smart Stylus Gauge** or **Clearaudio Weight Watcher** are recommended.

### 2.6.2 Adjustment of the tonearm height (Vertical-Tracking-Angle / VTA)

You can change the height of your tonearm by loosening the two locking screws on the side of the arm base (Pic. 8). For the adjustment please put a record on your turntable. After loosening the screws, move the arm up or down to adjust the tonearm tube so that it is parallel to the record! Tighten both screws when finished. Please remember to re-check tracking force after adjusting VTA.

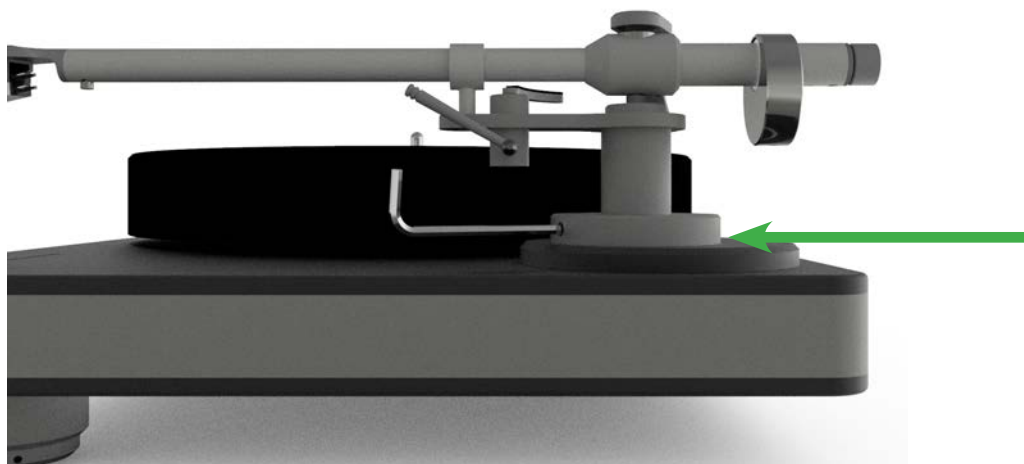

**Pic. 8:** Adjustment of the tonearm height

### 2.6.3 Adjustment of cartridge and tonearm



Pic. 9: Alignment of the tonearm

For the further setup of the tonearm, you need the supplied cartridge alignment gauge. Slide the gauge over the spindle of the turntable platter and turn the platter into the position as shown on the beneath picture (**Clearaudio** emblem shows to the spindle).

Lower the cartridge and place the diamond stylus of the cartridge on the reference point of the alignment gauge, making sure that the edges of the tonearm tube are absolutely parallel to the marked lines printed on the cartridge alignment gauge.



Pic. 10: The tonearm tube must be absolutely parallel

For this adjustment it is necessary to take a look directly from above the tonearm and the alignment gauge.

If you have to change the position of the stylus you can loosen the hex screws on the top of the tonearm`s headshell and move the cartridge into the corresponding position. Please make sure that the front of the cartridge is parallel to the marked lines of the cartridge alignment gauge.

Once correctly aligned lock the position with the screws in the headshell.

During final tonearm and cartridge installation, always be sure to view from directly above the alignment gauge, to avoid any parallax errors.

### 2.6.4. Adjustment of the azimuth

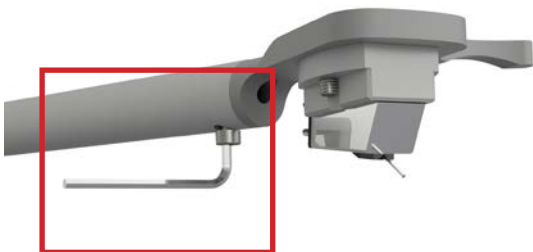

Pic. 11: Azimuth adjustment

The azimuth indicates the angle of the stylus relative to the record, viewed from the front. It should be exactly 90°.

The Azimuth is already preset at factory. If you need to change the azimuth, please loosen the screw on the under side of the tonearm near the headshell using the 1.5 mm hex key (Pic 11).

Now you can change the azimuth. Once the adjustment is finished, lock the screw on the under side of the arm tube near the headshell.

(Attention: Do not loose the screw completely!) So that the the headshell with the mounted cartridge can be turned around the longitudinal axis. During these settings, you should view the tonearm and the cartridge always from above to avoid parallax errors. After finding the correct position with the headshell, gently tighten the screw without changing the selected position.



**!** Do not turn the headshell, when the cartridge is mounted.  
Lift the cartridge from the record before adjusting the azimuth and check the parallelism again afterwards.

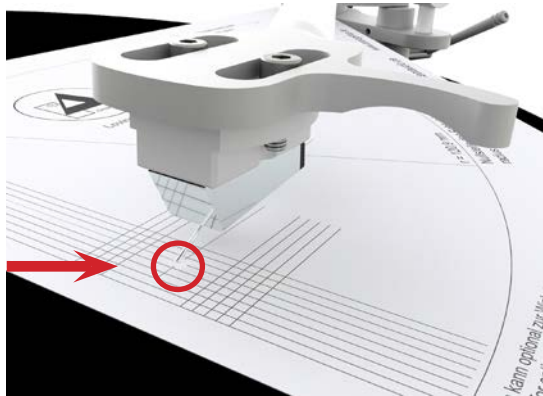

Pic. 12: Stylus tip on reference point

The installation is correct when the armtube is parallel to the marked lines on the gauge, the diamond tip is on the reference point and the leading edge of the cartridge is parallel to the lines on the gauge. Finally lock all screws that had been involved during the adjustments.

Now you can adjust the final tracking force according to the manufacturer`s user manual.

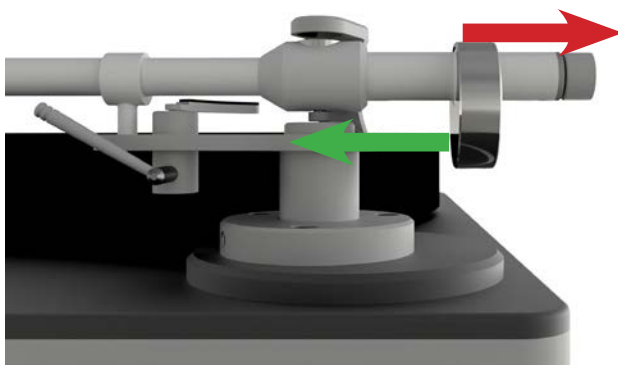

Pic. 13: Adjustment of the tracking force

### 2.6.5. Adjustment of the Tracking force

The small knob on the back end of the armwand is used to adjust tracking force.

**red arrow (to the end of the tonearm)  
= lesser tracking force ->  
turn the knob clockwise**

**green arrow (to the beginning of the tonearm)  
= more tracking force ->  
turn the knob anti-clockwise**

### 2.6.6 Adjustment of the Anti-Skating

You will find the Anti-skating adjustment wheel on the bottom of the tonearm (Pic. 14).



Pic. 14: Adjustment of the Antiskating

The factory installation is preset at a tracking force of 2.4g and marked with a black stripe on the bolt (viewed from below). You can change your Anti-Skating:

**Clockwise (max. 5 turns) = more Anti-Skating**  
**Anticlockwise (max. 5 turns) = less Anti-Skating**

With 4 turns = Tracking force is 2.2 grams

With 3 turns = Tracking force is 2.4 grams

For a perfect Anti-Skating adjustment we recommend the **Clearaudio Test Record** (LPT43039) available at [www.analogshop.de](http://www.analogshop.de) or contact your nearest dealer or distributor.

The general setup is now finished.

Now you can connect your *Clarify* tonearm to the phono input of your phono-preamplifier.

### 3. Special notes

#### 3.1 Maintenance

If you don't use your *Clarify* tonearm for a longer time, please move the tonearm lifter in regular intervals. This avoid that the tonearm hang in a position when you listen to the music again.

#### 6.2 Transportation

Should further transportation of the *Clarify* tonearm be necessary, please always use the original packing material. Otherwise serious damage could occur.

#### 6.3 Service

If any servicing or repair of a **Clearaudio** product is necessary, please first contact your dealer or distributor. Alternatively contact **Clearaudio** directly and we will advise you of your nearest service location.

PLEASE RETAIN ALL ORIGINAL PACKAGING. You will need it if this product has to be transported and/or shipped. Any further questions you may have about this product should be directed to your local dealer or direct to **Clearaudio**.



#### 4. Technical data

<b>Construction details:</b>	Carbon Fiber, friction-free tonearm with magnetic bearing technology – micrometer-style precision adjustable counter weight
<b>Cartridge balance range:</b>	2.5 gram – 17 gram
<b>Null points:</b>	Inner: 66.0 mm Outer: 120.9 mm
<b>Overhang:</b>	17.31 mm
<b>Wiring:</b>	<b>Clearaudio</b> Direct Wire Plus (1.1 m) terminated with RCA connector
<b>Distance from pivot to stylus:</b>	222 mm
<b>Offset angle:</b>	25.54 °
<b>Maximum of tilt angle according to the radius:</b>	0.123 °/cm
<b>Middle skating factor at a radius of 62.9 mm and 126.9 mm:</b>	0.43
<b>Effective Tonearm length:</b>	9 inches (exact 239.31 mm)
<b>Overall length:</b>	335 mm
<b>Mounting style:</b>	<b>Clearaudio</b> (diameter of bore 24.85 mm)
<b>Weight:</b>	320 gram 410 gram (incl. counter weight)
<b>Warranty:</b>	2 years*

\* Provided that the warranty card is correctly completed and returned to **Clearaudio**, or your product is registered online at <https://clearaudio.de/en/service/registration.php>, within 14 days of purchase.

**Clearaudio** electronic is not responsible for typographical errors in descriptions.  
Technical specifications subject to change or improvement without prior notice.  
Product availability is as long as stock lasts.  
Copies and reprints of this documents, including extracts, require written consent from  
**Clearaudio electronic GmbH; Germany**

## User manual / Bedienungsanleitung

Sehr verehrte **clearaudio** – Kundin, sehr verehrter **clearaudio** – Kunde,

Der neue *Clarify* Tonarm verfügt über eine reibungsfreie Magnetlagerung, eine Feineinstellung des Gewichts mittels drehbaren Gegengewicht sowie raffinierte Optionen für die Feinjustage des Headshells und ist so gestaltet, dass Sie diesen sehr einfach und komfortabel montieren können.

**Clearaudio** empfiehlt den neuen *Clarify* Tonarm in Kombination mit dem ebenfalls neuem *Ovation* Plattenspieler und einem MC Tonabnehmer aus der **clearaudio** Serie. Der Tonarm ist jedoch auch auf den meisten anderen Plattenspielern montierbar.

Höchste Ansprüche und Made in Germany, kombiniert mit Technologie und einem zeitlosem Design lassen bestmöglichen High End Musikgenuss zu einem unschlagbaren Preis wahr werden!

Um alle Vorteile des *Clarify* Tonarms nutzen zu können, lesen Sie bitte diese Bedienungsanleitung aufmerksam durch. Alle Hinweise dienen dem Ausschöpfen der vollen Klangeigenschaften und bewahren Sie vor Fehlbedienungen.

Wir wünschen Ihnen viel Freude mit Ihrem neuen **clearaudio** *Clarify* Tonarm.

**clearaudio electronic GmbH**

### Warnung

Das Gerät nicht Regen oder Feuchtigkeit aussetzen.

Das Netzkabel nicht mit feuchten oder nassen Händen anfassen.

Es dürfen keine Gegenstände mit offener Flamme, wie etwa brennende Kerzen, auf dem Gerät aufgestellt werden.

Nur zur Nutzung auf Plattenspieler.

CE-MARKIERUNG





Loving music

## Inhaltsverzeichnis

<b>1. Verpackungsübersicht .....</b>	<b>14</b>
<b>2. Montage des Clarify Tonarms .....</b>	<b>15 - 20</b>
<b>3. Besondere Hinweise .....</b>	<b>20</b>
<b>4. Technische Daten .....</b>	<b>21</b>
<b>Garantieinformationen .....</b>	<b>22</b>

## 1. Verpackungsübersicht

Der **clearaudio Clarify** Tonarm wird in einer speziellen Verpackung geliefert, somit wird ein sicherer Transport gewährleistet.

Bitte prüfen Sie den Inhalt der Verpackung anhand des unten abgebildeten Bildes und der Inhaltsangabe auf Vollständigkeit.

Bewahren Sie die Verpackung für Transportzwecke unbedingt auf.



Abb. 1: Verpackungsübersicht

1.	<i>Clarify</i> Carbon Tonarm mit <b>clearaudio</b> Directwire Plus Kabel	5.	Zusätzliches Gegengewicht: 35,75 g (ohne Abbildung) - M3 x 8 Senkkopfschrauben
2.	<i>Clarify</i> Klemmring (nicht bei <i>Ovation</i> und <i>Performance DC</i> Laufwerken enthalten)	6.	Garantie- und Qualitätskarte, Rücklieferschein (ohne Abbildung)
3.	Innensechskantschlüssel: - 3 mm - 2 mm Schraubendreher	7.	Tonarmeinstellschablone (ohne Abbildung)
4.	Schrauben: - 3 x Innensechskantschrauben M4 x 10 DIN912 - 1 x Madenschrauben M6 x 8 V2A (Edelstahl)		

## 2. Montage des *Clarify* Tonarms

**2.1**  
 Falls Sie den *Clarify* Tonarm nicht im Paket mit einem **clearaudio** Plattenspieler erworben haben, sondern in Kombination mit einem Fremdfabrikat spielen lassen wollen, müssen Sie zuerst den mitgelieferten Klemmring auf die jeweilige Tonarmbasis mittels der mitgelieferten Schrauben auf Ihren Plattenspieler montieren.

Bitte entnehmen Sie hierzu die Abmaße, die Sie für die Montage benötigen aus der unteren Abbildung (Abb. 2). Bitte beachten Sie, dass diese Abbildung nicht maßstabsgetreu ist.



Abb. 2: Abmessungen zur Montage des Klemmrings bei Fremdlaufwerken

**2.2**  
 Nachdem Sie die Bohrungen für den Klemmring korrekt gesetzt haben, können Sie den Klemmring mit den mitgelieferten Schrauben befestigen.



Abb. 3: Befestigung des Klemmrings

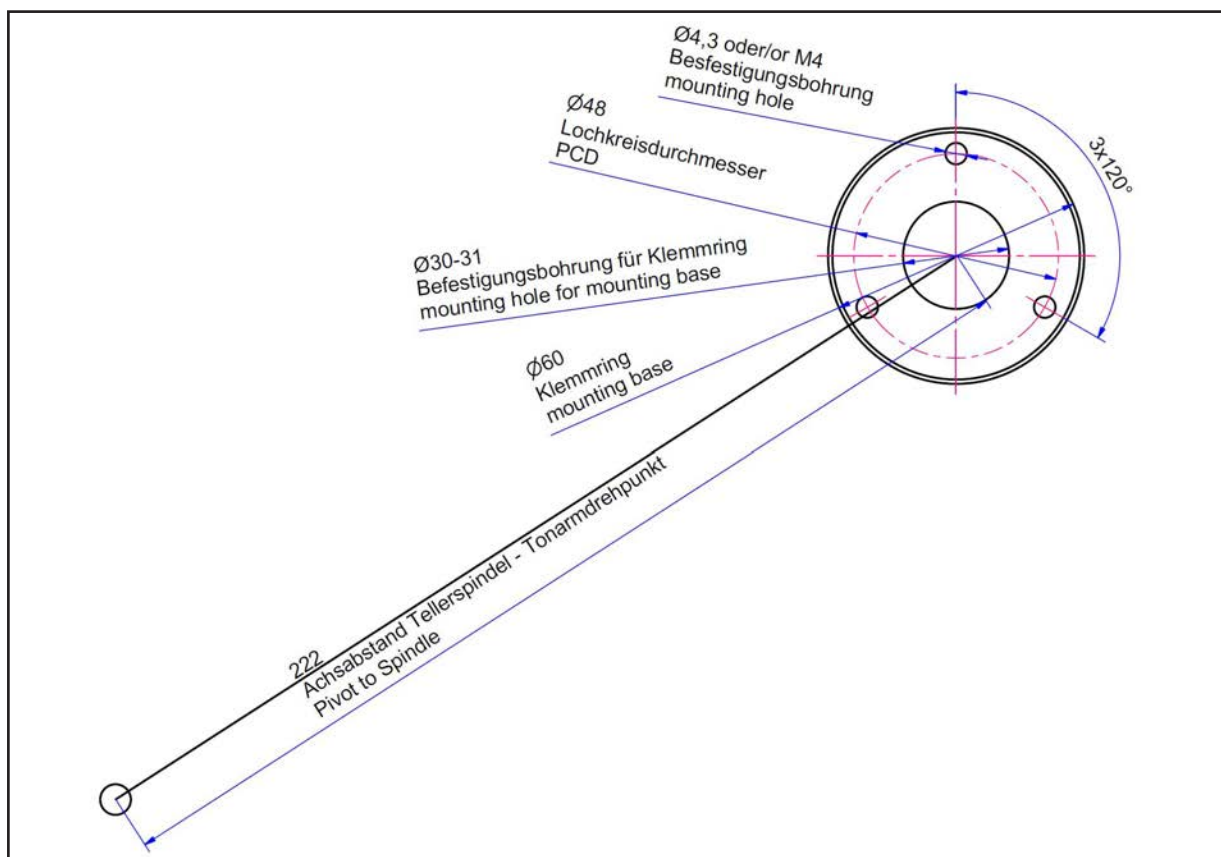

**Abb. 4:** Befestigung des Klemmrings

### 2.3

Bitte führen Sie nun vorsichtig den Tonarm durch die aufgeschraubte Basis und den Klemmring (Abb.5). Befestigen Sie den Tonarm durch vorsichtiges Anziehen der Schrauben seitlich in der Montierbasis.

Ziehen Sie nur so fest an, dass Sie die Schrauben zu weiteren Einstellungen wieder leicht lösen können.

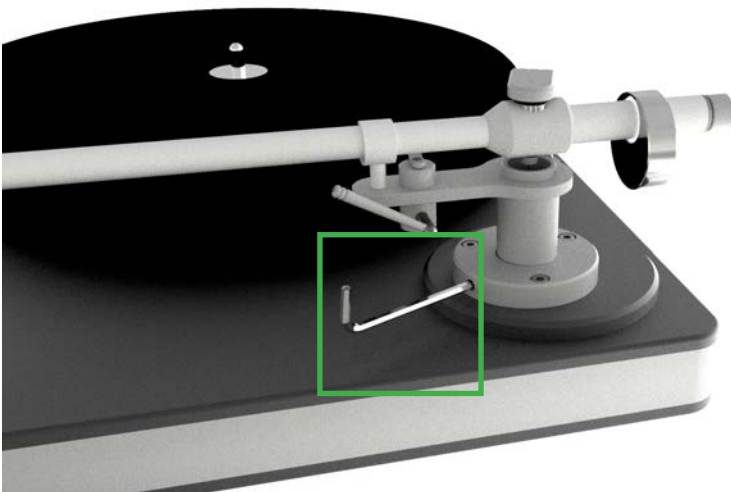

**Abb. 5:** Einsetzen und Befestigen des Tonarms

### 2.4

Montieren Sie nun den Tonabnehmer laut der Bedienungsanleitung des jeweiligen Herstellers. Achten Sie darauf, dass Sie Ihren Nadelschutz auf den Tonabnehmer aufsetzen, um diesen vor Beschädigungen zu schützen.

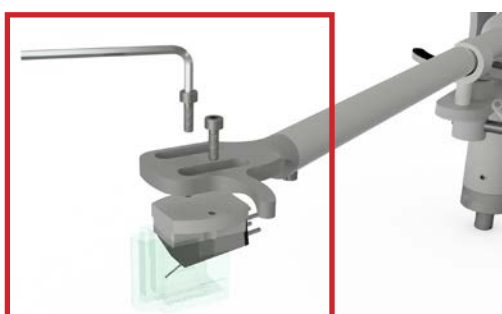

**Abb. 6:** Montage des Tonabnehmers



**2.5**  
Zur exakten Einstellung des Drehpunktes des Tonarms empfehlen wir die **clearaudio** Drehtonarm Einstellschablone (Art. Nr. AC005/IEC unter [www.analogshop.de](http://www.analogshop.de) ). Sie können allerdings hierzu auch ein Lineal benutzen! Hierbei müssen Sie darauf achten, dass der Abstand der Spindel zum Drehpunkt des Tonarms exakt 222 mm betragen muss!

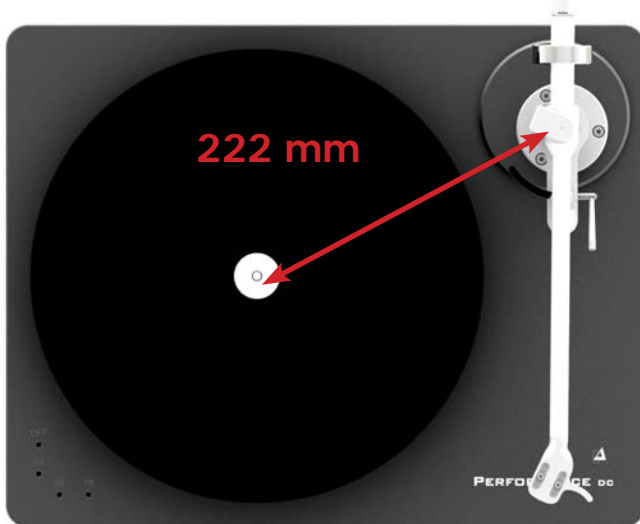

**Abb. 7:** Abstand der Spindel zum Drehpunkt des Tonarms

## 2.6 Weitere Einstellungen

### 2.6.1 Voreinstellung der Auflagekraft

Der kleine Drehknopf am Ende des Tonarmrohrs ist zur Einstellung der Auflagekraft. Bitte beachten Sie beim Prüfen oder Einstellen Ihrer Auflagekraft, **dass keine Vinyl – Platte aufgelegt ist** und achten Sie auf die Bedienhinweise des jeweiligen Herstellers.

Stellen Sie sicher, dass die Höhe der Messplatte die gleiche Höhe wie eine Schallplatte beträgt, um eine genaue Messung zu garantieren.

### 2.6.2 Einstellung der Tonarmhöhe (Vertical-Tracking-Angle / VTA)

Um die Höhe Ihres Tonarms richtig einzustellen, legen Sie zuerst eine Schallplatte auf und lösen Sie beide Justierschrauben am Fuß der Montagebasis. Diese befinden sich seitlich in einer Vertiefung (Abb. 8) und können mit dem Innensechskantschlüssel gelöst und nach der Höheneinstellung wieder angezogen werden! Bitte achten Sie darauf, dass das Tonarmrohr parallel zur Schallplatte läuft!

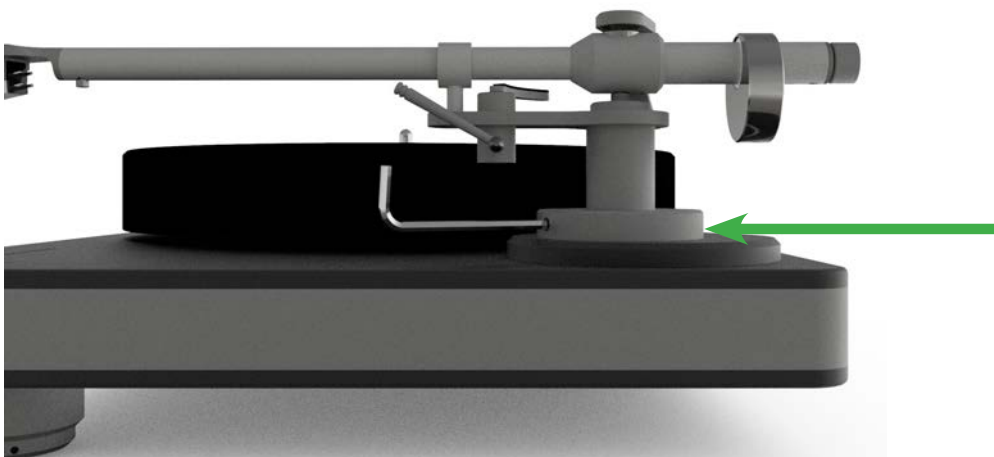

**Abb. 8:** Einstellen der Tonarmhöhe

## 2.6.3 Ausrichtung des Tonabnehmers und des Tonarms



Abb. 9: Ausrichten des Tonarmes

Zu den nachfolgenden Einstellungen legen Sie die Einstellschablone auf den Plattenteller wie in nebenstehender Abbildung auf (**clearaudio** Logo zeigt zur Spindel). Entfernen Sie den Nadelschutz des Tonabnehmers. Wenn Sie den Tonabnehmer etwa auf Plattenmitte absenken, sollte seitlich betrachtet, die Oberkante des Tonabnehmerkörpers parallel zur Schallplattenoberfläche verlaufen. Als Orientierung kann hier auch das Tonarmrohr dienen.

Die genaueste Einstellung erreichen Sie, wenn Sie die Parallelität mithilfe eines Geodreiecks überprüfen. Falls nötig, passen Sie die Tonarmhöhe durch Verschieben des Tonarmes in der Tonarmbohrung in die entsprechende Richtung an und fixieren Sie diese Tonarmposition durch Anziehen der seitlichen Madenschraube. Zur endgültigen Tonarm- und Tonabnehmerjustage benötigen Sie die ebenfalls mitgelieferte Einstellschablone.



Abb. 10: Parallelität des Tonarmes

Drehen Sie anschließend den Plattenteller soweit, dass in etwa die Position wie in nebenstehender Abbildung erreicht wird. Wenn die Flanken des Tonarmrohres von oben betrachtet absolut parallel mit den Markierungslinien der Einstellschablone abschließen, können Sie mithilfe des Tonarmliftes den Diamanten des Tonabnehmers auf den Referenzpunkt der Einstellschablone absenken.

## 2.6.4. Folgende Einstellung dient nur zur Optimierung des Azimuths



Abb. 11: Azimuth-Einstellung

Der Azimuth bezeichnet den Winkel, den die Nadel des Tonabnehmersystems - von vorne betrachtet - zur Schallplatte einnimmt. Er sollte exakt 90 Grad zur Rille / Schallplatte betragen. Der Azimuth ist werksseitig schon eingestellt. Falls Sie den Azimuth noch optimieren wollen, senken Sie den Tonabnehmer wieder auf die Plattenoberfläche ab und betrachten Sie den Tonabnehmer von vorne. Prüfen Sie, ob die obere Tonabnehmerkante parallel zur Plattenoberfläche verläuft. Passen Sie gegebenenfalls die Tonabnehmerposition

an, indem Sie die kleine Innensechskantschraube auf der Tonarmrohrunterseite in der Nähe des Headshells vorsichtig lösen. (Achtung: nicht ganz heraus drehen!), damit sich das Headshell mit montiertem Tonabnehmer um die Längsachse verdrehen lässt. Blicken Sie bei diesen Einstellungen immer im Lot, also direkt von oben auf den Tonarm und Tonabnehmer, um Parallaxenfehler zu vermeiden. Nachdem Sie die richtige Position gefunden haben, ziehen sie die kleine Innensechskantschraube wieder vorsichtig fest, ohne dabei die zuvor gewählte Position zu verändern.

- ! Drehen Sie das Headshell nicht, während sich der Abtastdiamant auf der Schallplatte befindet!
- Es ist notwendig die Nadel von der Schallplatte abzuheben und anschließend die Parallelität erneut zu prüfen.



Abb. 12: Korrekte Position des Abtastdiamanten

Nun können Sie den Tonarm in dieser Position fixieren, indem Sie die Madenschraube auf der rechten Seite der Montagebasis mit dem mitgelieferten Innensechskantschlüssel handfest anziehen. Sie haben die Justage korrekt durchgeführt, wenn die beiden Markierungslinien der Einstellschablone mit den Tonarmrohrflanken parallel in Linie zueinander verlaufen, der Tonabnehmer diamant exakt auf dem eingekreisten Referenzpunkt liegt und die Vorderkante des Tonabnehmers parallel zu den Linien auf der Einstellschablone verläuft. Fixieren Sie anschließend alle von den Einstellungen betroffenen Schrauben etwas kräftiger. Bitte stellen Sie nun das vom Hersteller empfohlene Gewicht endgültig ein.

### 2.6.5. Einstellung der Auflagekraft (Tracking Force)

Der kleine Drehknopf am Ende des Tonarmrohres ist zur Einstellung der Auflagekraft bzw. zur Verstellung des Tonarmgewichtes.

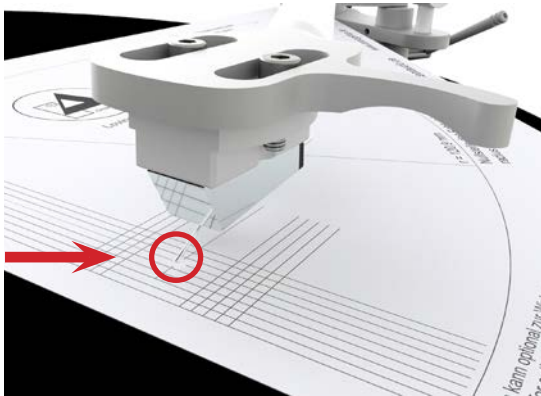

Abb. 13: Einstellung der Auflagekraft

**Roter Pfeil (Verschiebung Richtung Tonarmende) = weniger Auflagekraft -> Drehknopf im Uhrzeigersinn drehen (rechts)**

**Grüner Pfeil (Verschiebung Richtung Tonarmanfang) = mehr Auflagekraft -> Drehknopf gegen den Uhrzeigersinn drehen (links)**

### 2.6.6 Einstellung des Anti-Skating

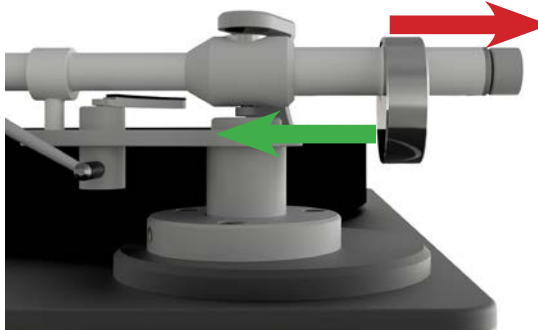
Zum Einstellen des Antiskating befindet sich auf der Unterseite des Tonarms eine Einstellschraube. Der Tonarm wird vom Hause **clearaudio** aus mit einer Auflagekraft von 2,4 Gramm eingestellt. Diese Einstellung ist auf Ihrem Tonarm (von unten betrachtet) mit einem schwarzen Strich markiert. Sie können das Antiskating folgendermaßen ändern:



**Drehen im Uhrzeiger (max. 5 Umdrehungen) = stärkeres Anti-Skating**

**Drehen gegen den Uhrzeiger (max. 5 Umdrehungen) = weniger Anti-Skating**

Bei 4 Umdrehungen = Auflagekraft 2,2 g  
Bei 3 Umdrehungen = Auflagekraft 2,4 g

Abb. 14: Einstellung des Anti-Skating

Für eine professionelle und perfekte Antiskating-Einstellung empfehlen wir die **clearaudio** *Test Record* erhältlich über [www.analogshop.de](http://www.analogshop.de) (LPT43039) oder in Ihrem Fachhandel.

Die Tonarmjustage ist nun abgeschlossen und Ihr *Clarify* Tonarm ist nun spielbereit.

**Clearaudio** wünscht Ihnen viel Freude beim Musikhören!

### 3. Besondere Hinweise

#### 3.1 Wartung

Falls Sie Ihren **clearaudio** *Clarify* Tonarm längere Zeit nicht benutzen, empfehlen wir Ihnen den Tonarmlift in regelmäßigen Abständen zu bewegen, um das Lagerfett geschmeidig zu halten und ein mögliches Haken des Tonarms beim Abspielen zu vermeiden.

#### 6.2 Transport

Sollte ein weiterer Transport des *Clarify* erforderlich sein, verwenden Sie immer nur die Originalverpackung. Andernfalls könnte Ihr Tonarm ernsthafte Schäden davon tragen.

#### 6.3 Pflege

Wenn eine Wartung oder Reparatur an einem **clearaudio** Produkt erforderlich ist, wenden Sie sich bitte zuerst immer an Ihren Händler oder Vertriebspartner. Alternativ können Sie **clearaudio** direkt kontaktieren und wir werden Sie von Ihrer nächstgelegenen Servicestelle beraten.

Bewahren Sie die vollständige Originalverpackung auf. Sie benötigen diese, wenn das Produkt transportiert und / oder verschickt werden soll. Alle weiteren Fragen zu diesem Produkt können Sie an ihren örtlichen Fachhändler oder direkt an **clearaudio** richten.



Loving music

#### 4. Technische Daten

<b>Konstruktionsprinzip:</b>	Reibungsfreier Tonarm mit Magnet-Technologie mit Feineinstellung für das Gegengewicht. Mit Carbon Tonarmrohr.
<b>Justierbare Tonabnehmer:</b>	2,5 g - 17 g
<b>Nullpunkte:</b>	Innerer: 66,00 mm Äußerer: 120,9 mm
<b>Überhang:</b>	17,31 mm
<b>Signalkabel:</b>	<b>clearaudio</b> Direct Wire Plus (1,1 m) konfektioniert mit MPC Cinch Steckern
<b>Abstand (Mitte Tonarmlager zu Mitte Tellerlager):</b>	222 mm
<b>Kröpfungswinkel:</b>	25,54 °
<b>Abs. Maximum des Fehlwinkels Bezogen auf Radius:</b>	0,123 °/cm
<b>Mittlerer Skatingfaktor bei Radien 62,9 mm und 126,9 mm:</b>	0,43
<b>Effektive Tonarmlänge:</b>	239,31 mm
<b>Gesamtlänge:</b>	335 mm
<b>Tonarmaufnahmebohrung:</b>	<b>clearaudio</b> (Bohrungsdurchmesser: 24,85 mm)
<b>Gewicht:</b>	320 g 410 g (inkl. Gegengewicht)
<b>Garantie:</b>	2 Jahre*

\* Nur bei korrekt ausgefüllter und eingesandter Garantiekarte an **clearaudio** oder online registrierter Garantie innerhalb von 14 Tagen.

Änderungen bleiben vorbehalten. Lieferbar solange Vorrat reicht. Für Druckfehler keine Haftung. Irrtümer vorbehalten- Kopien und Abdrucke – auch nur auszugsweise – bedürfen der schriftlichen Genehmigung durch die **clearaudio electronic GmbH**.

To receive the full **Clearaudio** warranty, you must either complete and return the relevant section of the warranty registration card to **Clearaudio**, or register your product online at <https://clearaudio.de/en/service/registration.php>, within 14 days of purchase. Otherwise only the legal warranty of 2 years can be considered. The full warranty can only be honoured if the product is returned in its original packing.

Um die volle **clearaudio** Garantie in Anspruch nehmen zu können, senden Sie uns bitte die beigelegte Garantiekarte innerhalb von zwei Wochen korrekt und vollständig ausgefüllt zu oder registrieren Sie die Garantie online unter <https://clearaudio.de/de/service/registration.php>, da sonst nur die gesetzliche Gewährleistung von 2 Jahren berücksichtigt werden kann. Nur wenn das Produkt in der Originalverpackung zurückgeschickt wurde kann **clearaudio** die volle Garantie gewährleisten.

### **ENGLISH WARRANTY**

For warranty information, contact your local **Clearaudio** distributor.

#### **RETAIN YOUR PURCHASE RECEIPT**

Your purchase receipt is your permanent record of a valuable purchase. It should be kept in a safe place to be referred to as necessary for insurance purposes or when corresponding with **Clearaudio**.

#### **IMPORTANT**

When seeking warranty service, it is the responsibility of the consumer to establish proof and date of purchase. Your purchase receipt or invoice is adequate for such proof.

#### **FOR U.K. ONLY**

This undertaking is in addition to a consumer's statutory rights and does not affect those rights in any way.

### **FRANÇAIS GARANTIE**

Pour des informations sur la garantie, contacter le distributeur local **Clearaudio**.

#### **CONSERVER L'ATTESTATION D'ACHAT**

L'attestation d'achat est la preuve permanente d'un achat de valeur. La conserver en lieu sûr pour s'y reporter aux fins d'obtention d'une couverture d'assurance ou dans le cadre de correspondances avec **Clearaudio**.

#### **IMPORTANT**

Pour l'obtention d'un service couvert par la garantie, il incombe au client d'établir la preuve de l'achat et d'en corroborer la date. Le reçu ou la facture constituent des preuves suffisantes.

### **DEUTSCH GARANTIE**

Bei Garantiefragen wenden Sie sich bitte zunächst an Ihren **Clearaudio** Händler. Heben Sie Ihren Kaufbeleg gut auf. **WICHTIG!**

Die Angaben auf Ihrer Quittung erlauben uns die Identifizierung Ihres Gerätes und belegen mit dem Kaufdatum die Dauer Ihrer Garantie-Ansprüche. Für Serviceleistungen benötigen wir stets die Gerätenummer. Diese finden Sie auf dem Typenschild auf der Rückseite des Gerätes oder auch in der beigelegten Garantie-Registrierkarte.

### **NEDERLANDS GARANTIE**

Voor inlichtingen omtrent garantie dient u zich tot uw plaatselijke **Clearaudio**.

#### **UW KWITANTIE, KASSABON E.D. BEWAREN**

Uw kwitantie, kassabon e.d. vormen uw bewijs van aankoop van een waardevol artikel en dienen op een veilige plaats bewaard te worden voor evt, verwijzing bijv, in verband met verzekering of bij correspondentie met **Clearaudio**.

#### **BELANGRIJK**

Bij een evt, beroep op de garantie is het de verantwoordelijkheid van de consument een gedateerd bewijs van aankoop te tonen. Uw kassabon of factuur zijn voldoende bewijs.



Loving music

## User manual / Bedienungsanleitung

### ITALIANO GARANZIA

L'apparecchio è coperto da una garanzia di buon funzionamento della durata di un anno, o del periodo previsto dalla legge, a partire dalla data di acquisto comprovata da un documento attestante il nominativo del Rivenditore e la data di vendita. La garanzia sarà prestata con la sostituzione o la riparazione gratuita delle parti difettose. Non sono coperti da garanzia difetti derivanti da uso improprio, errata installazione, manutenzione effettuata da personale non autorizzato o, comunque, da circostanze che non possano riferirsi a difetti di funzionamento dell'apparecchio. Sono inoltre esclusi dalla garanzia gli interventi inerenti l'installazione e l'allacciamento agli impianti di alimentazione.

Gli apparecchi verranno riparati presso i nostri Centri di Assistenza Autorizzati. Le spese ed i rischi di trasporto sono a carico del cliente. La casa costruttrice declina ogni responsabilità per danni diretti o indiretti provocati dalla inosservanza delle prescrizioni di installazione, uso e manutenzione dettagliate nel presente manuale o per guasti dovuti ad uso continuato a fini professionali.

### ESPAÑOL GARANTIA

Para obtener información acerca de la garantía póngase en contacto con su distribuidor **Clearaudio**.

#### **GUARDE SU RECIBO DE COMPRA**

Su recibo de compra es su prueba permanente de haber adquirido un aparato de valor, Este recibo deberá guardarlo en un lugar seguro y utilizarlo como referencia cuando tenga que hacer uso del seguro o se ponga en contacto con **Clearaudio**.

#### **IMPORTANTE**

Cuando solicite el servicio otorgado por la garantía el usuario tiene la responsabilidad de demostrar cuándo efectuó la compra. En este caso, su recibo de compra será la prueba apropiada.



Loving music

**clearaudio electronic GmbH**

Spardorfer Straße 150  
91054 Erlangen  
Germany

Phone/Tel.: +49 9131 40300 100

Fax: +49 9131 40300 119

[www.clearaudio.de](http://www.clearaudio.de)

[www.analogshop.de](http://www.analogshop.de)

[info@clearaudio.de](mailto:info@clearaudio.de)

Handmade in Germany

(Technische Änderungen vorbehalten -  
Technical specification are subject to change without prior notification)  
2019